

## Ø315/Ø425 JESMIG BRØNDDÆKSEL

### Type 1

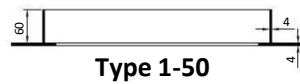

Type 1-50 & 1-70



Type 1-50

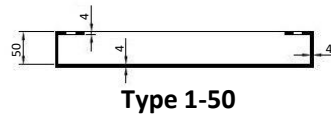

Type 1-50

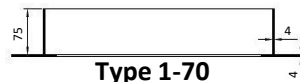

Type 1-70

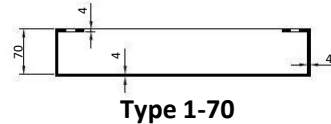

Type 1-70

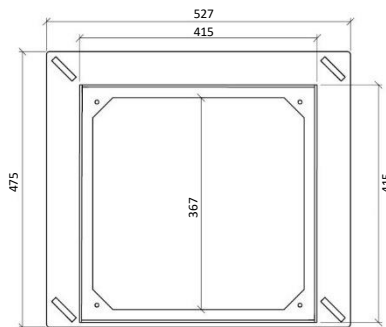

Type 1-50 & 1-70

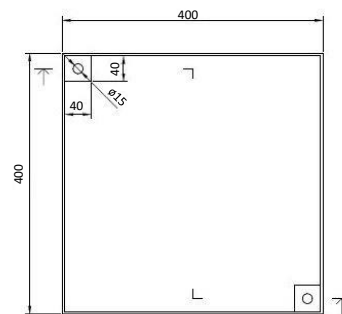

Type 1-50 & 1-70

Varenr.	DB nr.	Beskrivelse	Materiale:	EN-klasse	Vægt i Kg:
227099100	1722126	Ø315/Ø425	Galvaniseret Smedejern	A 15	14
227099120	1722166	Ø315/Ø425	Galvaniseret Smedejern	A 15	16,0

Ved anvendelse af Jesmig tætningslister, kan der opnås en lugttæthed på 99 % gennem dækslet

Testet & Godkendt af Teknologisk institut iht. norm. DS/EN 124 rapportnummer: 560899-1





## Ø315/Ø425 JESMIG BRØNDDÆKSEL

### Type 1

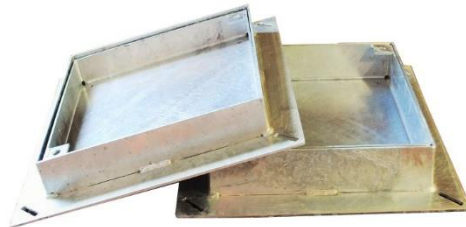

Type 1-50 & 1-70

T1-50  
Brøndstørrelse:            ø315 / ø425 mm  
Ydre karm mål Y:           527 x 527 mm  
Ydre dæksel mål M:       410 x 410 mm  
Lysåbning L:               367 x 367 mm  
Belægnings højde F:       50-60 mm  
Karm højde H:              59 mm  
Max belastning:            A 15 / 1,5 ton  
Brønddæksel vægt:         14 kg

Bestillingsnummer:

227099100  
(DB varenr.: 1722126)  
(EAN nr.: 5712384991007)

T1-70  
Brøndstørrelse:            ø315 / ø425 mm  
Ydre karm mål Y:           527 x 527 mm  
Ydre dæksel mål M:       410 x 410 mm  
Lysåbning L:               367 x 367 mm  
Belægnings højde F:       70-80 mm  
Karm højde H:              79 mm  
Max belastning:            A 15 / 1,5 ton  
Brønddæksel vægt:         16 kg

Bestillingsnummer:

227099120  
(DB varenr.: 1722166)  
(EAN nr.: 5712384991205)

Varenr.	DB nr.	Beskrivelse	Materiale:	EN-klasse	Vægt i Kg:
227099100	1722126	Ø315/Ø425	Galvaniseret Smedejern	A 15	14
227099120	1722166	Ø315/Ø425	Galvaniseret Smedejern	A 15	16

Ved anvendelse af Jesmig tætningslister, kan der opnås en lugttæthed på 99 % gennem dækslet

Testet & Godkendt af Teknologisk institut iht. norm. DS/EN 124 rapportnummer: 560899-1

