



CONNECT TO BETTER

Monteringsvejledning

Wavin AHC 9000

styreenhed til gulvvarme

1-2 kredse



Indholdsfortegnelse

Produktets anvendelse	2
Oversigtsbillede	3
Driftsvejledning	4
Hvad betyder lysdiodernes forskellige farver/blink?	4
Vedligehold	5
Ofte stillede spørgsmål	5
Monteringsvejledning	6
Udpakning	6
Montage	6
Opstart	6
Telestater	6
Tekniske specifikationer	7
Bilag 1	8

Vi ønsker dig hermed tillykke med din nye Wavin AHC 9000 styreenhed for 2 kredse. Denne vejledning har til formål at sikre korrekt installation, vejlede om drift samt svare på nogle almindeligt forekommende spørgsmål.

God fornøjelse med læsningen!

med venlig hilsen

Wavin

Produktets anvendelse

Wavin AHC 9000 styreenhed kan anvendes sammen med trådløse Wavin AHC 9000 rumtermostater til styring af rumtemperaturen i forbindelse med et gulvvarmeanlæg.

Wavin AHC 9000 styreenhed leveres med indbygget:

- ⊙ Relæ for pumpestop (230 V)
- ⊙ Relæ for kedelstop (potentialefri)
- ⊙ Ventil- og pumpemotioneringsprogram
- ⊙ Indbygget modtager/sender og antenne

Oversigtsbillede

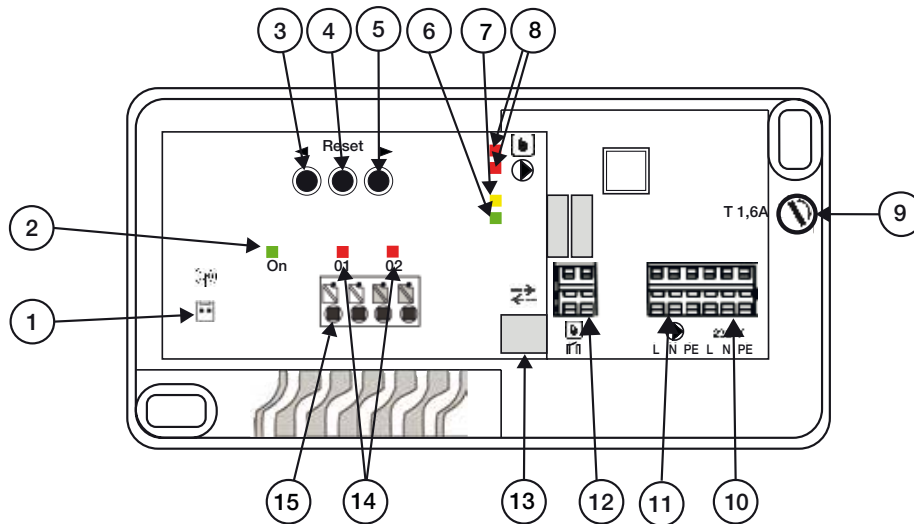

Nr.	Symbol	Tekst
1		Stik for ekstern antenne
2	-	Lysdiode der markerer om der er strøm til styreenheden
3		Trykknop for at flytte en kanal til venstre
4	Reset	Tryk på knappen for at slettet alle komponenter der er tilmeldt den valgte kanal
5		Trykknop for at flytte en kanal til højre
6	-	LED for tidsforsinkelse af relæer
7	-	LED for funktion af relæer
8		Viser hvilke relæer der er aktive
9	-	Sikring T 1,6 A/230 V
10		Tilslutning til 230 V forsyning
11		Tilslutning til pumperelæ (230V). Se tilslutningsdiagram i bilag 1
12		Tilslutning til kedelrelæ. Potentialefri. Se tilslutningsdiagram i bilag 1
13		RJ-45 stik, service tilslutning
14	-	Lysdioder der viser kanalens status (se side 4 tabel 1)
15	-	Tilslutning af telestater









Driftsvejledning

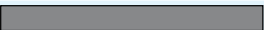

Wavin AHC 9000 styreenhed kræver ingen form for dagligt tilsyn.

Hvad betyder lysdiødernes forskellige farver/blinken?



Styreenheden har en lysdiode for hver kanal (se oversigtstegning på side 3). Lysdioden viser status for den aktuelle kanal.

Nedenstående skema forklarer lysdiødernes signaler.

	Beskrivelse
	Kanalen er ikke i brug (ingen komponent tilmeldt)
	Kanalen har mindst en komponent tilmeldt. Der er ingen varmekald fra denne kanal
	Kanalen har mindst en komponent tilmeldt. Mindst en af komponenterne har "lav batteristand"
	Kanalen har mindst en komponent tilmeldt. Der er varmekald fra denne kanal
	Ventil motionering
	Ventil motionering. Mindst en af komponenterne har "lav batteristand"
	Programmeringstilstand (for tilmelding eller sletning af komponent)
	Udgang er kortslettet eller overbelastet
	Kanalen har mindst en komponent tilmeldt. Kommunikationen med en af de tilmeldte komponenter er afbrudt

 = Slukket  = Grøn  = Rød

Hvad betyder "On" lysdiødens forskellige farver/blinken?

	Beskrivelse
	Der er ikke strøm til styreenheden
	Der er "liv" i styreenheden.
	Indstillings mode for opsætning af relæer

 = Slukket  = Grøn  = Rød

Vedligehold og fejlfinding

Wavin AHC 9000 styreenheden kræver ingen daglig vedligehold.

Styreenheden kan rengøres med en hårdt opvredet klud. Der bør ikke anvendes rengøringsmidler.

Ofte stillede spørgsmål

Før der evt. tilkaldes assistance til afhjælpning af evt. fejl, anbefaler vi, at du gennemlæser listen over ofte stillede spørgsmål.

Hvorfor.../Hvad.../Hvordan...	Fordi...	Afhjælpes ved at...
Mister styreenheden sin indprogrammering, hvis der slukkes for strømmen?	Nej, styreenheden mister ikke indprogrammeringen, hvis der slukkes for strømmen	
..åbner telestaterne en gang imellem, selvom der ikke er behov for varme på kredsen?	Styreenheden har indbygget ventilmotionering, der gør at telestaterne åbner i ca. 10 minutter, hvis de ikke har været åbnet i de seneste 7 dage	
... kører cirkulationspumpen, selvom ingen af gulvvarmekredsene kalder på varme?	<ol style="list-style-type: none"> 1. Cirkulationspumpen er ikke tilsluttet over styreenhedens pumperelæ, og vil derfor køre konstant 2. Cirkulationspumpen er tilsluttet over styreenhedens pumperelæ. Styreenheden har indbygget pumpemotionering, der gør at pumpen kører i ca. 10 minutter, hvis den ikke har kørt i de seneste 7 dage 	
... sker der hvis styreenheden mister kontakten med rumtermostaten?	Hvis styreenheden mister kontakten med rumtermostaten vil lysdioden for den/de pågældende kanel/kanaler blinke grønt. For at undgå at rummet bliver koldt og/eller anlægget fryser vil styreenheden hver time åbne for den tilhørende kanal 10 minutter	
... kan være årsag til, at styreenheden har mistet kontakten til en rumtermostat?	Batterierne i rumtermostaten er "flade"	Udskift batterierne i rumtermostaten (se rumtermostatens monteringsvejledning)
... betyder lysdiodernes forskellige farver/blinken?	Se beskrivelsen af lysdiodernes betydning i skemaerne på side 4	
... kan jeg se, om en telestat har åbnet for en kreds?	Du kan på telestatens funktionsindikator (den lille knap på toppen af telestaten) se, om den har åbnet for en kreds. Er det hvide område synligt - er telestaten åben - er det hvide område skjult - er telestaten lukket	

Monteringsvejledning

Montering og tilslutning af Wavin AHC 9000 styreenhed må kun udføres af en autoriseret installatør.

Udpakning

Kontrollér, at forsendelsen ikke er beskadiget under transport, og at den indeholder følgende:

- ⊙ 1 stk. Wavin AHC 9000 styreenhed
- ⊙ 1 stk. pose med skruer og rawlplugs
- ⊙ Installationsvejledning

Montage

1. Fastgør styreenheden på væggen
2. Montér telestater på fordelerrøret (leveres sammen med rumtermostaten)
 - Skru den grå ventiladapter på fordelerrøret med hånden
 - Tryk telestaten på med hånden, indtil det siger "klik"
3. Tilslut telestater til styreenheden (se oversigtstegning på side 3)
4. Tilslut cirkulationspumpe (se oversigtstegning på side 3)
5. Tilslut evt. kedlen til det indbyggede kedelrelæ (se oversigtstegning på side 3)

Retningslinier for tilmelding af komponenter

Der kan til hver kanal tilsluttes op til 8 rumtermostater. Tilmelder du den samme rumtermostat til begge kanaler, forbindes og fungerer de som én kanal.

OBS: Rumtermostater skal monteres i minimums afstand fra styreenheden på 2 m.

Opstart

Før systemet kan tages i brug skal hver af rumtermostaterne tilmeldes til den/de kanaler, som de skal styre.

1. Tryk ► eller ◀ på styreenheden indtil rødt lys blinker ud for den kanal som rumtermostaten skal tilmeldes til
2. Sæt batterierne i rumtermostaten (se evt. rumtermostatens monteringsvejledning)
3. Skal rumtermostaten tilmeldes mere end én kanal, gentages punkt 1 og 2 for den næste kanal

Gentag ovenstående for de øvrige rumtermostater, der skal indkodes.

Ønsker du at afmelde en rumtermostat fra styreenheden følges nedenstående (bemærk: alle tilmeldte komponenter på den valgte kanal bliver afmeldt):

1. Tryk ► eller ◀ indtil den ønskede kanal blinker rødt
2. Tryk på "Reset" på styreenheden. Lysdioden ud for den pågældende kanal/zone vil slukke

Telestater

Telestaten leveres med first open-funktion. Ved igangsætning sættes first open-funktionen ud af funktion ved den første åbning (varmekald længere end 10 min.).

Telestaten er herefter klar til drift. Hvis en kanal ikke har været åbnet efter ca. 60 minutter fra styreenheden bliver tilsluttet vil styreenheden automatisk åbne for denne kanal, således at first open-funktionen sættes ud af funktion.

Efter udløsning af first open-funktionen og idrifttagning kan tilpasningen mellem ventilunderdel og telestat kontrolleres. I lukket tilstand bør funktionsindikatoren være let hævet. Den bør ikke være i niveau med ventilhuset, og det farvede område bør ikke være synligt.

Start og stop forsinkelse for pumpe - og kedelrelæ

Som standard er både pumpe - og kedelrelæ programmeret med en tidsforsinkelse på 3 minutter, fra at en rumtermostat kalder på varme. Når begge rumtermostater stopper med at kalde på varme vil kedelrelæet blive slukket øjeblikkelig mens pumpen vil blive ved med at køre i 3 minutter.

Det er muligt at ændre denne opsætning således at alle forsinkelser på begge relæer slettes. Dette gøres som beskrevet nedenfor.

Ændring af funktion for pumpe - og kedelrelæ

Standard er pumpe - og kedelrelæ programmeret til at fungere med begge kanaler af rumtermostaterne. Det er muligt at ændre denne opsætning, således at rumtermostaten på kanal 1 styrer kedelrelæet og kanal 2 styrer pumperelæet. Dette gøres som beskrevet nedenfor.

Fremgangsmåde ved ændring af opsætningen af kedel- og pumperelæ

Symbol	Beskrivelse	Visning
◀▶	Tryk og hold knapperne 3 og 5 nede i mindst 5 sekunder	Lysdioden "On" (2) lyser grønt med et rødt blink
◀	Tryk på knap 3 for at deaktivere/aktivere tidsforsinkelsen for pumpe- og kedelrelæ	Når lys diode nr. 7 lyser gult er tidsforsinkelsen for begge relæer deaktiveret. Er lysdioden slukket er tidsforsinkelsen for begge relæer aktiveret.
▶	Tryk på knap 4 for at ændre funktion for pumpe- og kedelrelæ	Når lysdiode nr. 6 lyser grønt styrer kanal 1 kedelrelæet og kanal 2 pumperelæet. Er lysdioden slukket fungerer begge relæer for begge kanaler.
Reset	Tryk på knap nr. 4 for at bekræfte opsætning	

Tekniske specifikationer

Målskitse

Mål (mm)	
Højde (H1)	105
Længde (L1)	200
Bredde (B)	60

Vægt	Kg.
Styreenhed	0,6

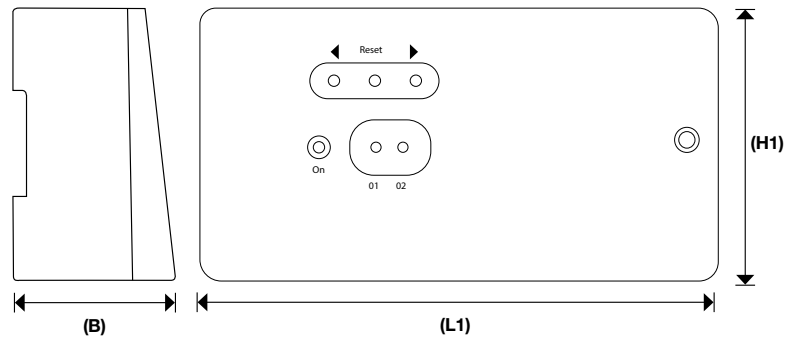

Tekniske specifikationer

Strømforsyning	230 V, 50Hz
Effekt forbrug	Standby 1W / maks. 15W
Maks. pumpe relæ belastning	5 A / 230V
Spænding på udg.	24 V DC
Maks. belastning på udg.	Max 0,5 A pr. udg. og 1,0 A i alt for alle udg.
Sendefrekvens	868,1 MHz
Rækkevidde	Maks. 100 meter i åbent terræn
Radioegenskaber	ETSI EN 300220-1
EMC	EN 61000-6-1, EN61000-6-3, EN55022
Sikkerhed	EN 60730-1
Tæthedsklasse	IP30 (EN60529)
Drift temperatur	-10 til +40°C

Kan anvendes i overensstemmelse med ERC REC 70-03.



Nordisk Wavin A/S bekræfter at Wavin AHC 9000 styreenheden opfylder essentielle krav og relevante forordninger i direktivet 1999/5/EC.



Selvom dette produkt ikke indeholder skadelige stoffer, vil vi anbefale, at produktet returneres til forhandleren eller direkte til producenten efter endt brug.

Bilag 1

Nedenstående diagrammer viser hvorledes en cirkulationspumpe og/eller en kedel tilsluttes styreenhedens relæer.

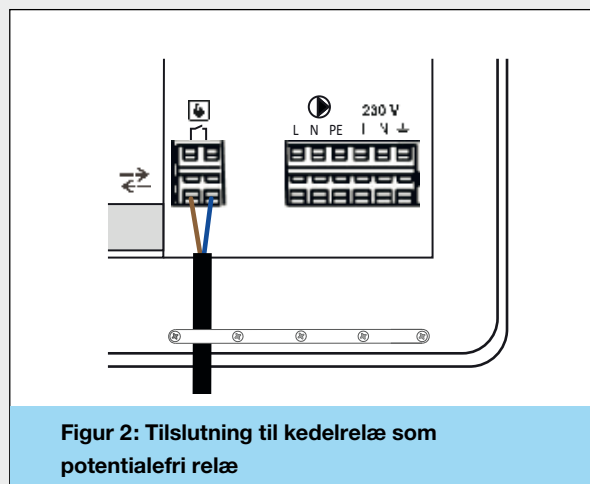
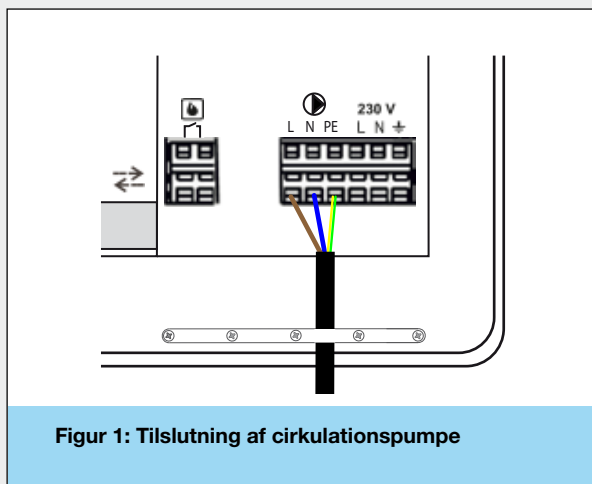

Wavin

VA

Wavinvej 1 | DK-8450 Hammel

T: +45 8696 2000

F: +45 8696 9461

www.wavin.dk | wavin.dk@wavin.com



CONNECT TO BETTER