

RADIETT, RENOVETT

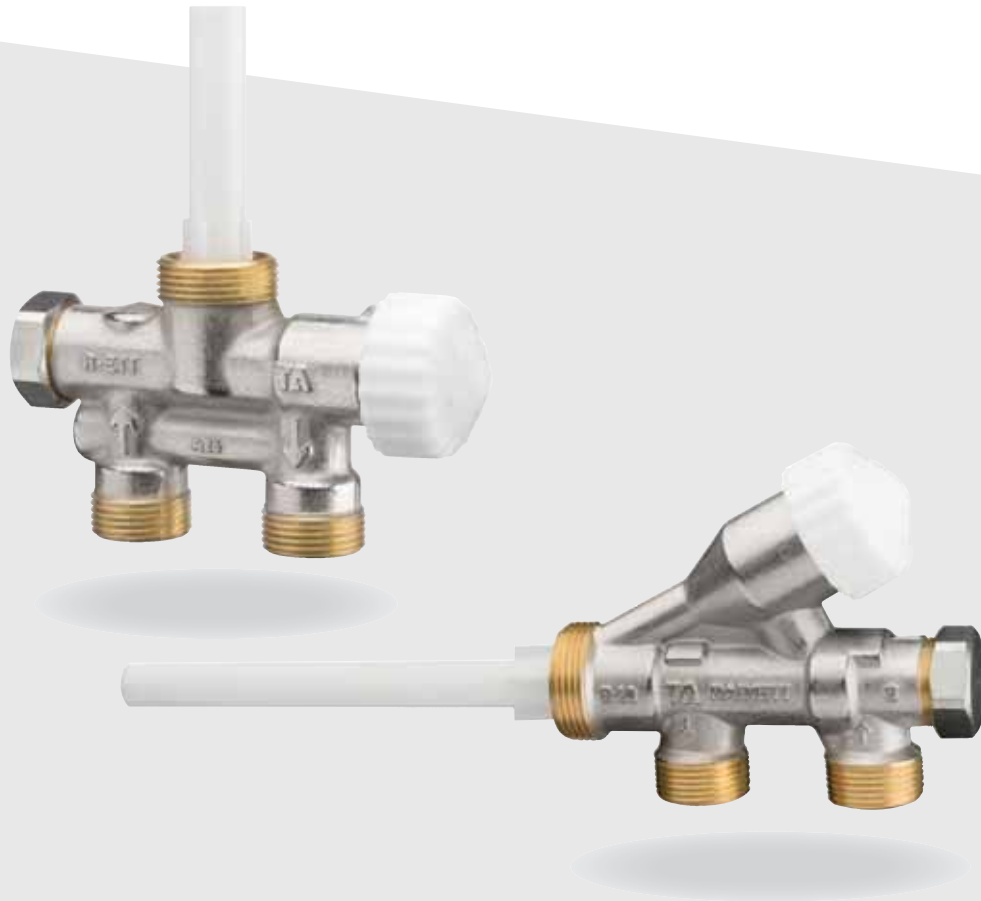

Ventilsystemer

Termostatstyret radiatorventil –
1- og 2-strengsanlæg



Engineering
GREAT Solutions

RADIETT, RENOVETT

RADIETT-S/U og RENOVETT fås både som 1- og 2-strengsventil for optimal indregulering, som sikrer fuld kontrol over rumtemperaturen. Radiatorventilen RENOVETT erstatter ældre 1- og 2-strengsvarianter med indregulering.

Produkt egenskaber

- > **Forindstilling**
Sikrer nøjagtig indregulering.
- > **PTFE-beklædt spindel**
Intet fæstner til spindlen, hvilket sikrer problemfri drift og enkel vedligeholdelse.
- > **Afspærringsfunktion**
Afspærringsfunktionen forenkler vedligeholdelsen.



Teknisk beskrivelse

Anvendelsesområde:

Varmeanlæg.
RADIETT: Til nyinstallationer
RENOVETT: Til eksisterende varmeanlæg

Funktion:

Regulering
Forindstilling
Afspærring
Kan omstilles fra/til 1- resp 2-strengs systemer.

Trykklasse:

PN 10

Max. differenstryk:

100 kPa = 1 bar

Max. anbefalet trykfald for at undgå støj over ventilen:

3 mVs = 30 kPa = 0,3 bar (samtlige ventiler og dimensioner)

Temperatur:

Max. arbejdstemperatur: 120°C

Materiale:

Ventilhus: Messing
Kegle: Messing
PTFE-belagt spindel i overdelen.

Overfladebehandling:

Forniklet

Mærkning:

TA, RADIETT eller R-ETT og pile for strømretning.

Tilslutning mod termostat:

M30x1,5

Eksempel

Eks. på de mest solgte ældre 1-strengsventiler som direkte kan udskiftes med IMI TA's termostatventiler type RENOVETT

ARCU K1000 + K1100

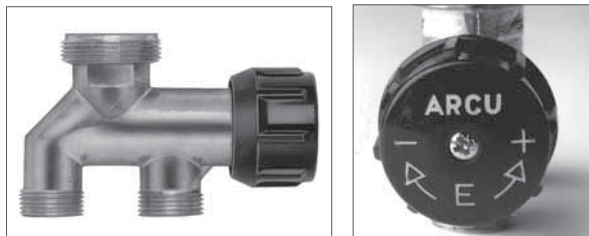

Kendetegn:

Ventilhus: Ingen speciel mærkning.

Håndhjul: Sort eller grå plast.

Håndhjulets mærkning: ARCU samt - og + tegn.

Erstattes af: TA RENOVETT

Varenr. 50 672-005

ARCU K100 Sidekoblet

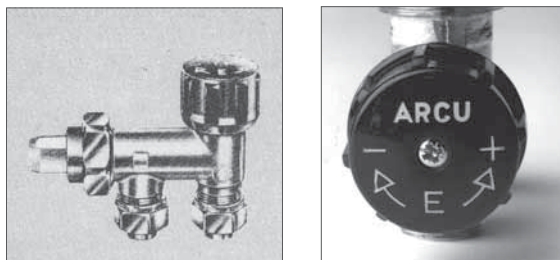

Kendetegn:

Ventilhus: Ingen speciel mærkning.

Håndhjul: Sort eller grå plast.

Håndhjulets mærkning: ARCU samt - og + tegn.

Erstattes af: TA RENOVETT

Varenr. 50 681-005

FELLINGSBRO M68 cc 35

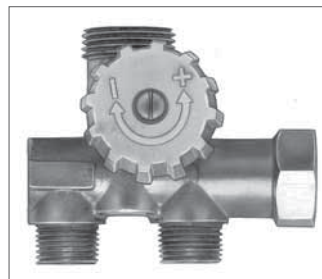

Kendetegn:

Ventilhus: Ingen speciel mærkning.

Håndhjul: Hvid eller grå plast.

Håndhjulets mærkning: Kun - og + tegn.

Erstattes af: TA RENOVETT

Varenr. 50 677-005

(M18 gevind på ventilhus)

TA RENOVETT

Varenr. 50 678-005

(M22 gevind på ventilhus)

TA RENOVETT

Varenr. 50 679-005

(M21 gevind på ventilhus)

OSBY O-2001



Kendetegn:

Ventilhus: OSBY

Håndhjul: Hvid plast.

Håndhjulets mærkning: Rød og blå.

Erstattes af: TA RENOVETT

Varenr. 50 685-005

1-streng- eller 2-strengsudførelse

Undermonterede ventiler

På proppen under indreguleringskeglen kan man afgøre, om den er installeret til 1- eller 2-strengsanlæg.

Prop 1-strengs: Forniklet

Prop 2-strengs: Ubehandlet (gul)

Sidemonterede ventiler

1-strengs: Inderspindlen helt åben (mod uret til anslag).

2-strengs: Inderspindlen helt i bund (med uret til anslag).

Omstilling 1- og 2-strengsanlæg

For at ændre en **sidemonteret** ventil til 2-strengsudførelse skrues låget af, og med en 2,5 mm unbraco nøgle drejes **inderspindlen med uret** helt i bund.

Drejes inderspindlen derimod mod uret til anslag, fungerer ventilen som en 1-strengsventil. Denne omstilling kan gøres under drift.

Undermonterede ventiler omstilles til 2-strengsudførelse ved at man udskifter 1-strengsproppen med Varenr 50 670-008 2-strengsprop.

OBS! Undermonterede ventiler kan ikke omstilles under drift.

Forindstilling 1-strengs

Bemærk

Ventilen kan forindstilles og afspærres mod radiatoren.

Indstillelige vandmængder til radiatoren

Til at kontrollere varmeafgivelsen i de forskellige rum har RADIETT-serien individuelt indstilleligt flow til radiatoren (0-50%).

Almindeligt varmeoverskud reguleres med termostaten.

Ventilerne kan forindstilles på forskellige Kv-værdier.

Forindstillingen sker ved at:

Undermonterede ventiler

Låget skrues af, og spindlen skrues i bund. Derefter åbnes spindlen det antal omgange, som giver den rette forindstilling.

Låget skrues på.

Sidemonterede ventiler

Låget skrues af, og den ydre spindel (unbraco 4 mm) skrues i bund. Derefter åbnes spindlen det antal omgange, som giver den rette forindstilling. Låget skrues på.

Forindstillingsværktøj:

RADIETT-U:

Unbracønøgle 4 mm.

RADIETT-S:

Indre spindel - unbracønøgle 2,5 mm.

Ydre spindel - unbracønøgle 4 mm.

Forindstilling 2-strengs

Bemærk

Ventilen kan forindstilles og afspærres mod radiatoren.

Ventilerne kan forindstilles på forskellige Kv-værdier.

Forindstillingen sker ved at:

Undermonterede ventiler

Låget skrues af, og spindlen skrues i bund. Derefter åbnes spindlen det antal omgange, som giver den rette forindstilling.

Låget skrues på.

Sidemonterede ventiler

Låget skrues af, og den ydre spindel (unbraco 4 mm) skrues i bund. Derefter åbnes spindlen det antal omgange, som giver den rette forindstilling. Låget skrues på.

Forindstillingsværktøj:

RADIETT-U:

Unbracønøgle 4 mm.

RADIETT-S:

Indre spindel - unbracønøgle 2,5 mm.

Ydre spindel - unbracønøgle 4 mm.

Diagram RADIETT-U/RENOVETT-U, 1-strengs / Termostatreguleret

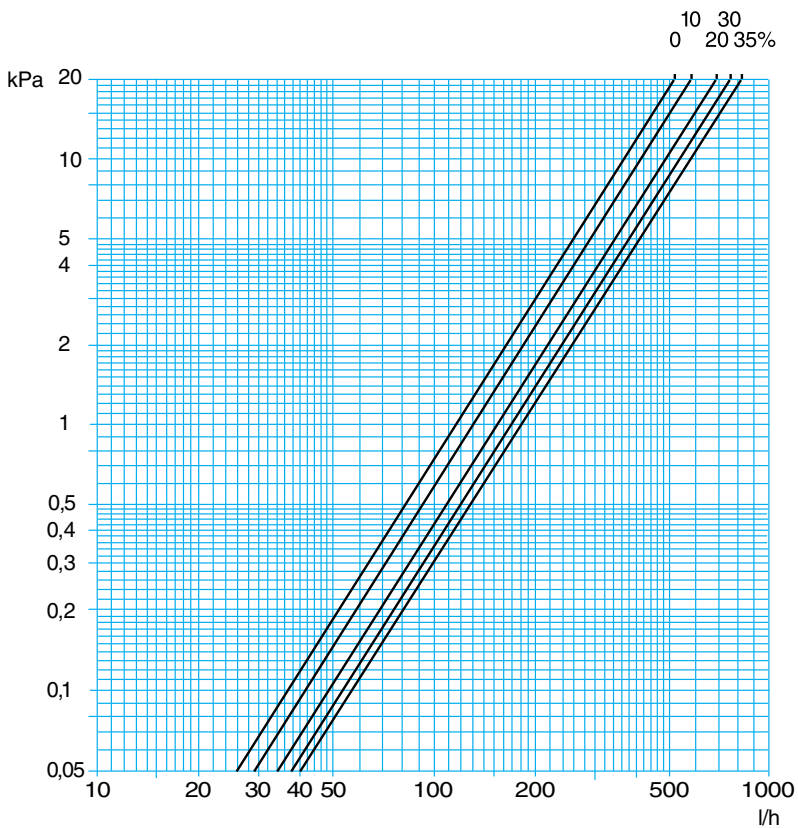

Leveringsindstilling 35% til radiatoren.

% flow til radiatoren	Kv Δ T2K	Omdrejninger
0	1,15	**)
10	1,3	1
20	1,55	2,5
30	1,7	4
35	1,8	*)

*) Fuldt åben

***) Lukket

Diagram RADIETT-U/RENOVETT-U, 1-strengs / Håndreguleret

On/off regulering med termomotor EMO T.

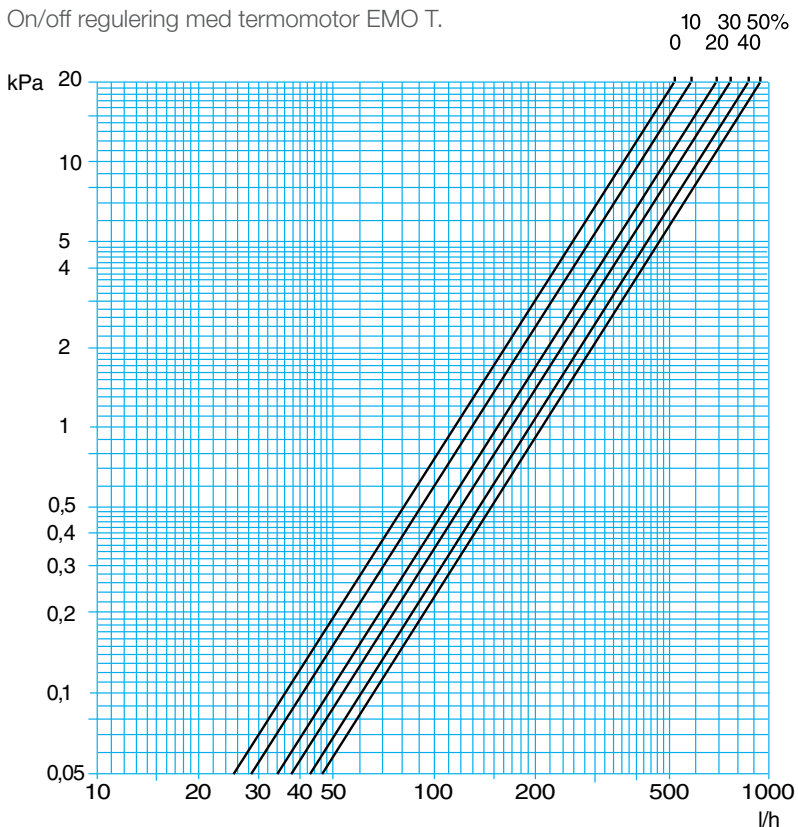

Leveringsindstilling 50% til radiatoren.

% flow til radiatoren	Kv	Omdrejninger
0	1,15	**)
10	1,3	1
20	1,55	2
30	1,7	2,75
40	1,95	4
50	2,1	*)

*) Fuldt åben

***) Lukket

Diagram RADIETT-U/RENOVETT-U, 2-strengs / Termostatreguleret

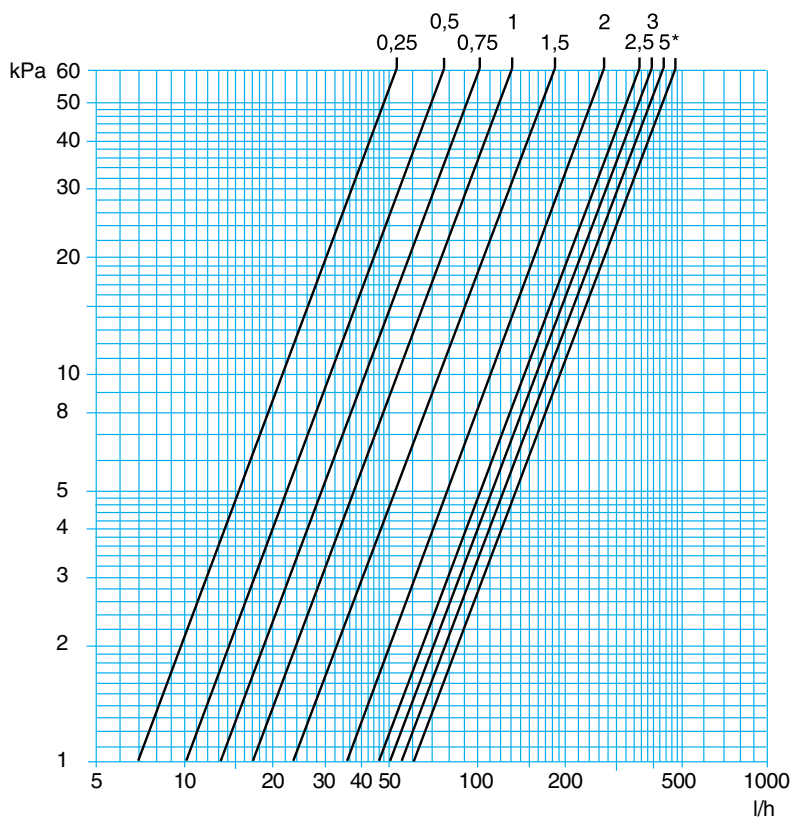

Leveringsindstilling *) = Fuldt åben

Omdrejninger	Kv ΔT_2K
0,25	0,07
0,5	0,1
0,75	0,13
1	0,17
1,5	0,23
2	0,35
2,5	0,46
3	0,5
5	0,56
*)	0,6

Diagram RADIETT-U/RENOVETT-U, 2-strengs / Håndreguleret

On/off regulering med termomotor EMO T.

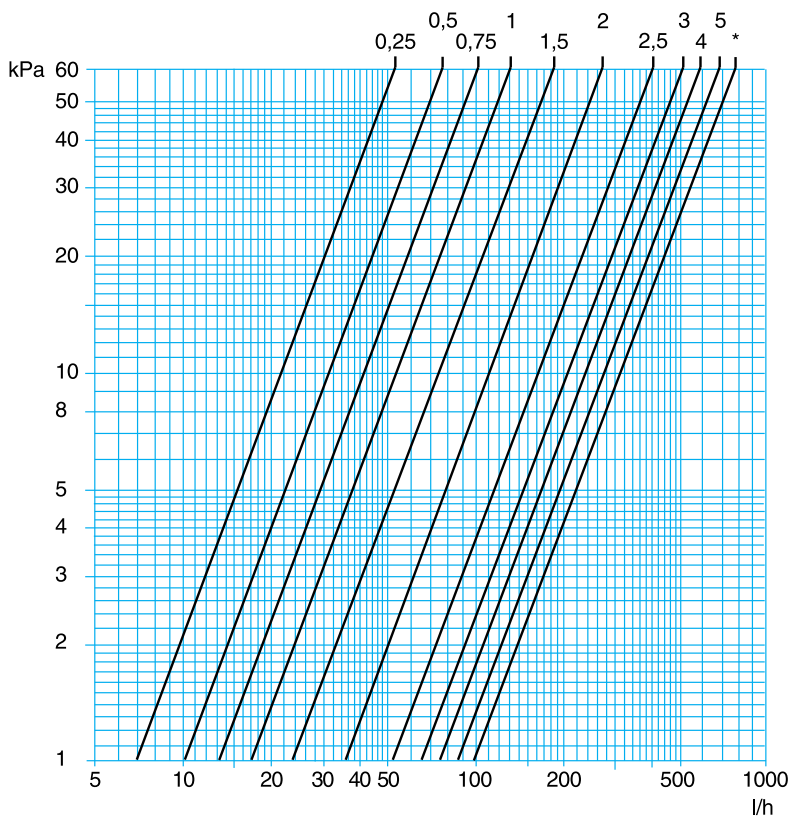

Leveringsindstilling *) = Fuldt åben

Omdrejninger	Kv
0,25	0,07
0,5	0,1
0,75	0,13
1	0,17
1,5	0,23
2	0,35
2,5	0,52
3	0,65
4	0,75
5	0,9
*)	1

Diagram RADIETT-S/RENOVETT-S, 1-strengs / Termostatreguleret

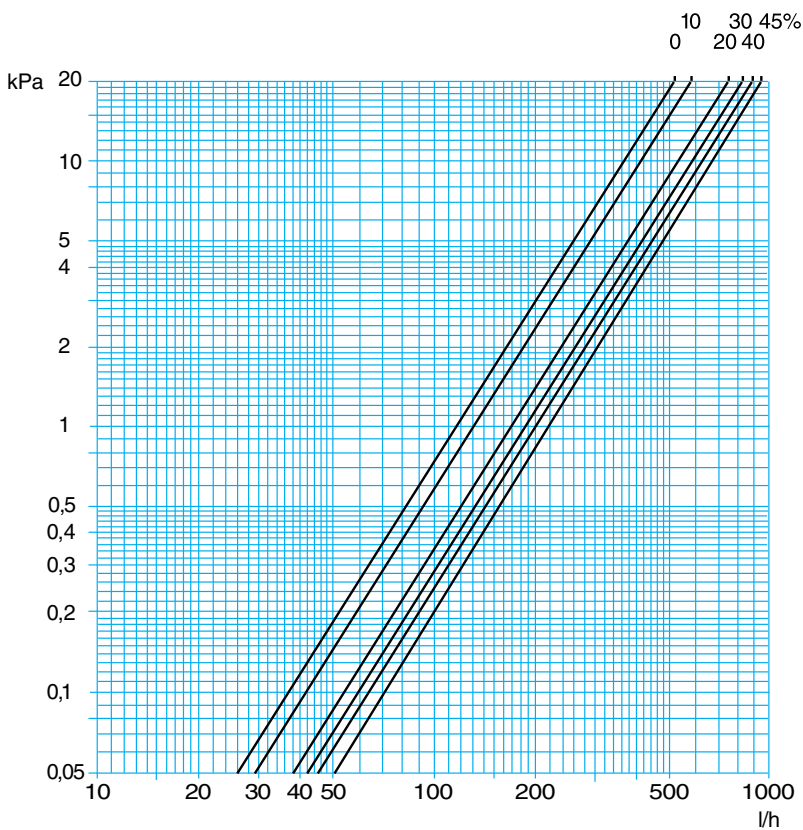

Leveringsindstilling 45% til radiatoren.

% flow til radiatoren	Kv ΔT^2K	Omdrejninger
0	1,15	**)
10	1,3	1
20	1,7	2
30	1,85	3
40	2,0	4
45	2,1	*)

*) Fuldt åben

***) Lukket

Diagram RADIETT-S/RENOVETT-S, 1-strengs / Håndreguleret

On/off regulering med termomotor EMO T.

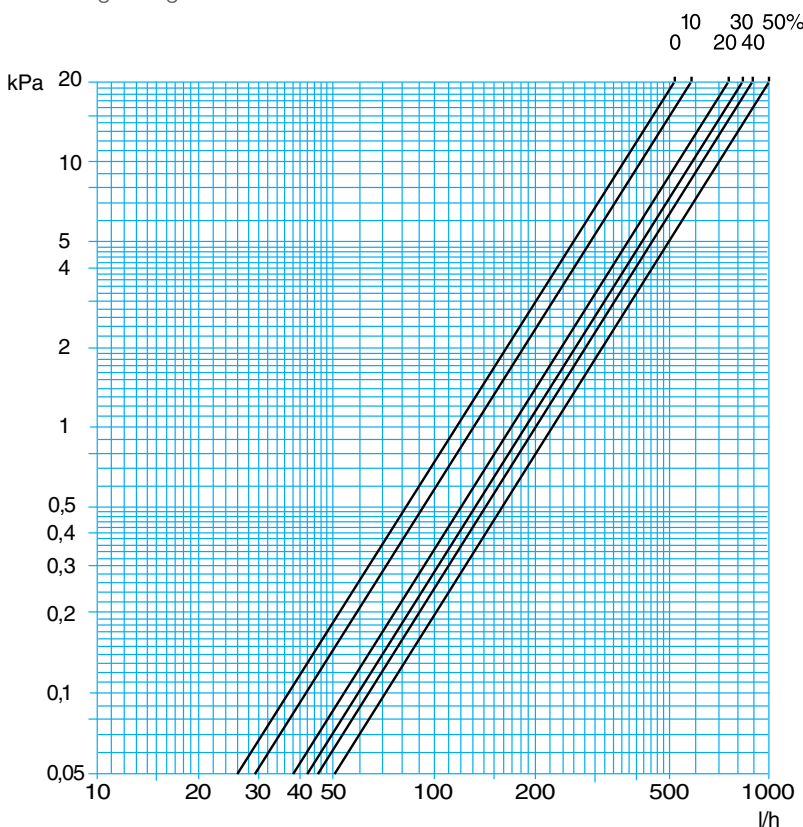

Leveringsindstilling 50% til radiatoren.

% flow til radiatoren	Kv	Omdrejninger
0	1,15	**)
10	1,3	1
20	1,7	1,7
30	1,85	2,3
40	2	3
50	2,3	*)

*) Fuldt åben

***) Lukket

Diagram RADIETT-S/RENOVETT-S, 2-strengs / Termostatreguleret

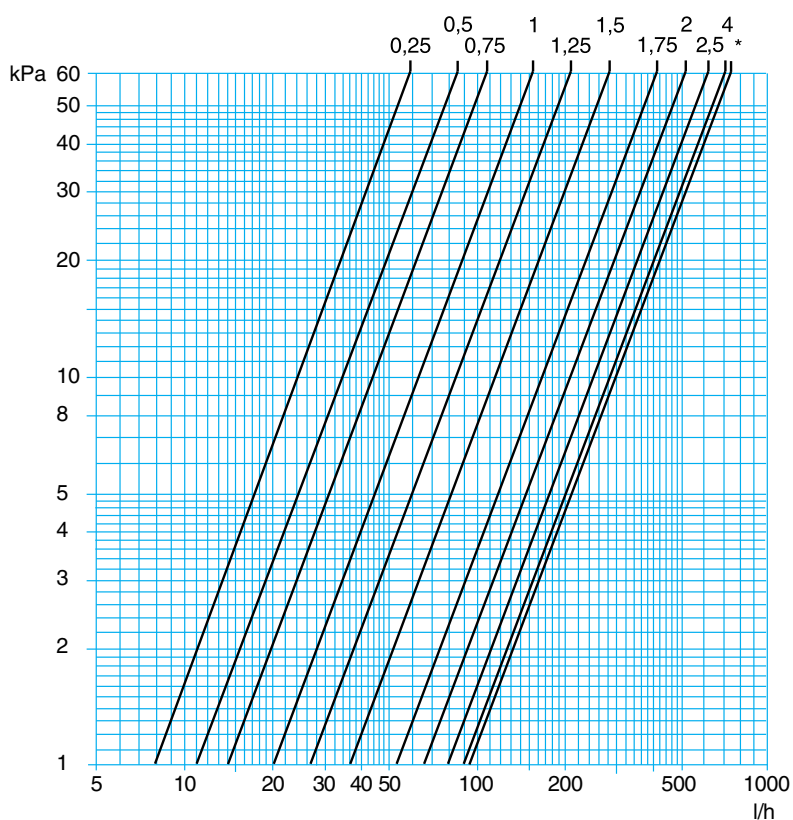

Leveringsindstilling *) = Fuldt åben

Omdrejninger	KvΔT2K
0,25	0,08
0,5	0,11
0,75	0,14
1	0,2
1,25	0,27
1,5	0,36
1,75	0,53
2	0,66
2,5	0,8
4	0,9
*)	0,95

Diagram RADIETT-S/RENOVETT-S, 2-strengs / Håndreguleret

On/off regulering med termomotor EMO T.

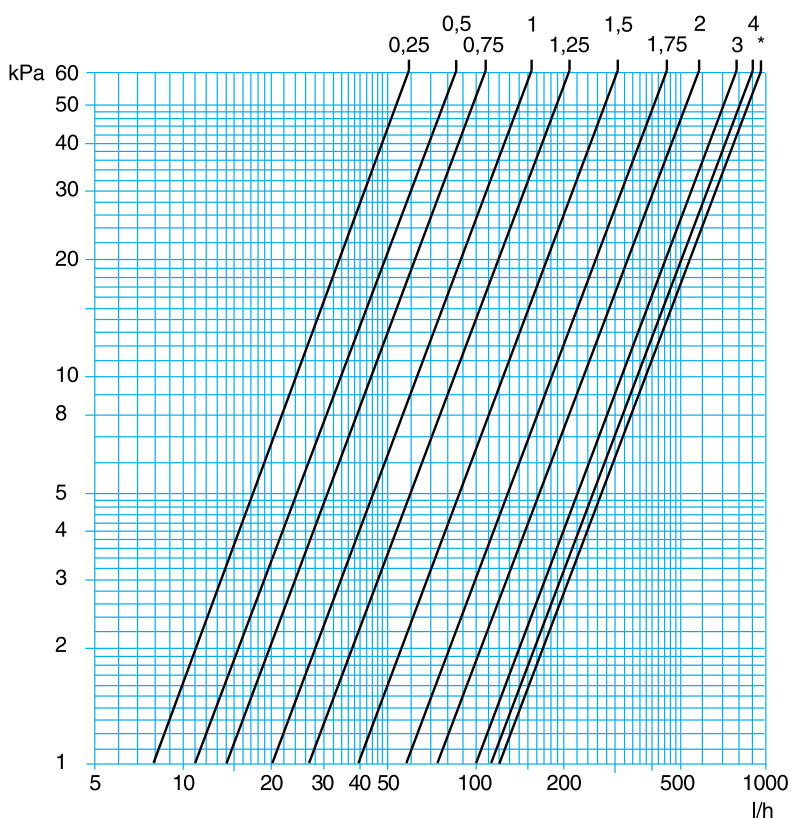

Leveringsindstilling *) = Fuldt åben

Omdrejninger	Kv
0,25	0,08
0,5	0,11
0,75	0,14
1	0,2
1,25	0,27
1,5	0,39
1,75	0,57
2	0,75
3	1
4	1,15
*)	1,25

Diagram RENOVETT-RVES, 1-strengs / Termostatreguleret

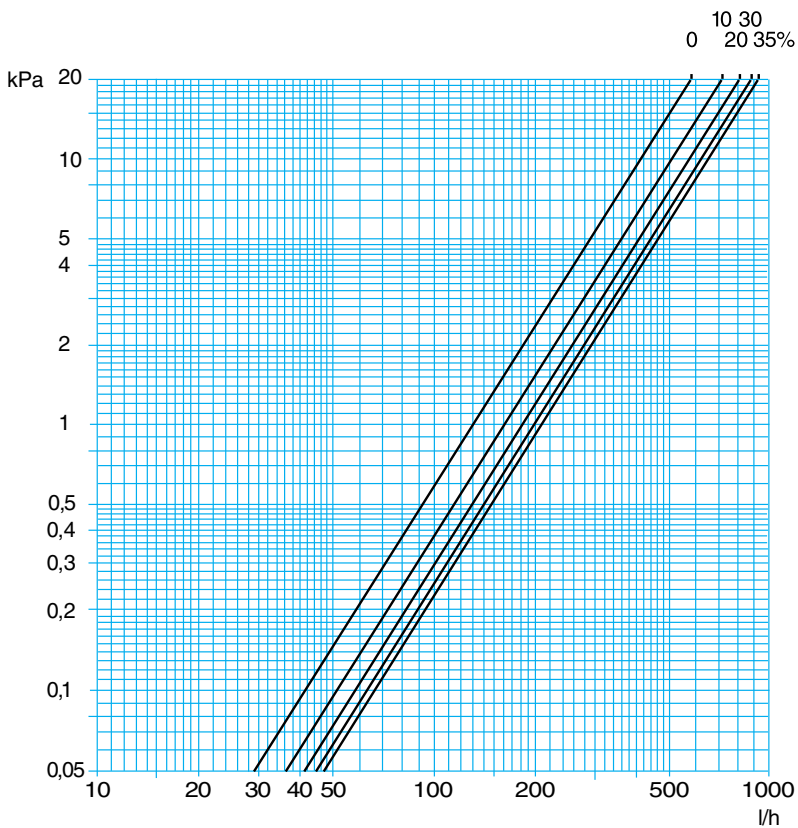

Leveringsindstilling 35% til radiatoren.

% flow til radiatoren	Kv ΔT^2K	Omdrejninger
0	1,3	**)
10	1,6	1
20	1,8	3
30	2	4
35	2,1	*)

*) Fuldt åben

***) Lukket

Diagram RENOVETT-RVES, 1-strengs / Håndreguleret

On/off regulering med termomotor EMO T.

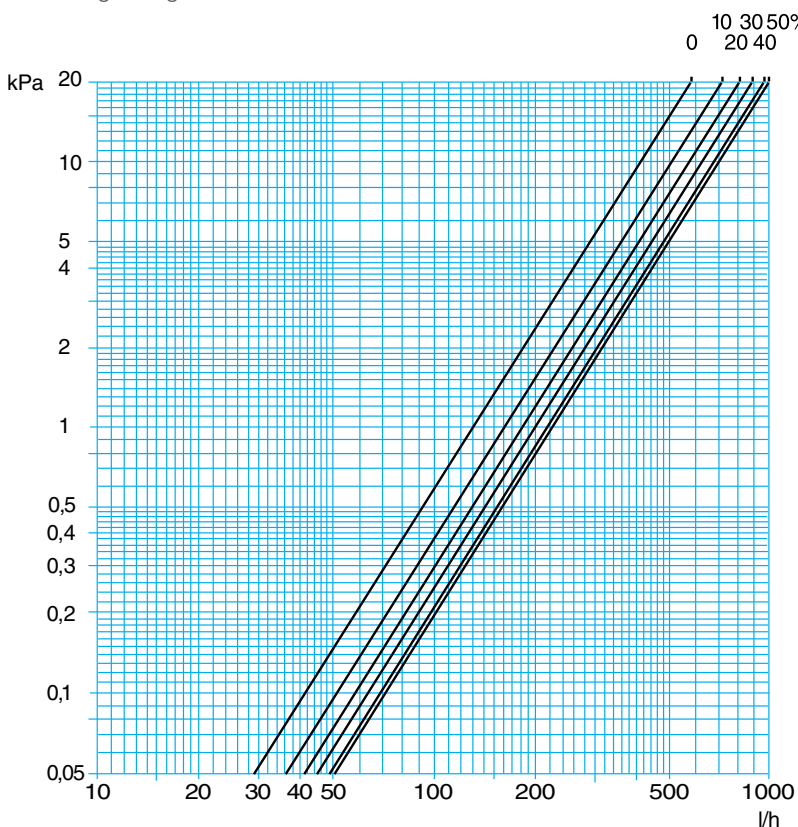

Leveringsindstilling 50% til radiatoren.

% flow til radiatoren	Kv	Omdrejninger
0	1,3	**)
10	1,6	1
20	1,8	2
30	2	2,7
40	2,2	3,5
50	2,3	*)

*) Fuldt åben

***) Lukket

Diagram RENOVETT-RVES, 2-strengs / Termostatreguleret

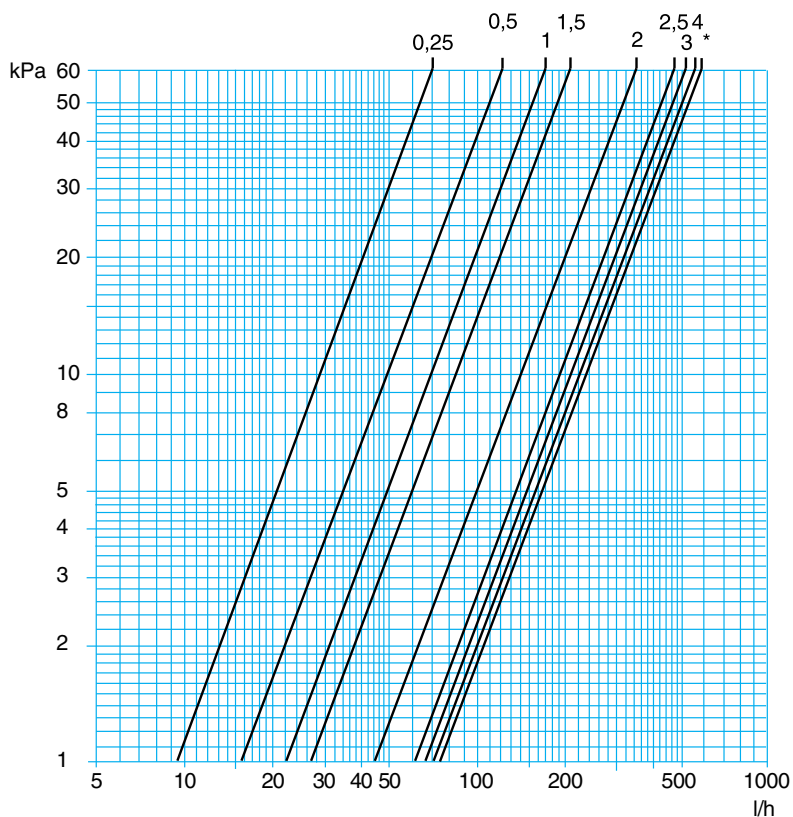

Leveringsindstilling *) = Fuldt åben

Omdrejninger	Kv Δ T2K
0,25	0,09
0,5	0,16
1	0,22
1,5	0,27
2	0,45
2,5	0,6
3	0,67
4	0,72
*)	0,75

Diagram RENOVETT-RVES, 2-strengs / Håndreguleret

On/off regulering med termomotor EMO T.

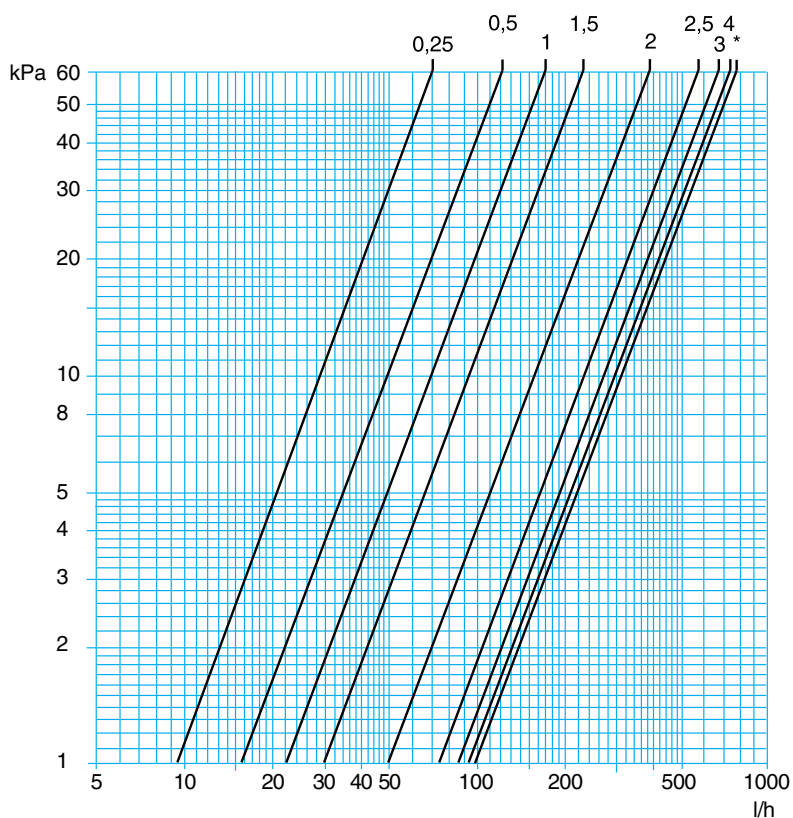

Leveringsindstilling *) = Fuldt åben

Omdrejninger	Kv
0,25	0,09
0,5	0,16
1	0,22
1,5	0,3
2	0,5
2,5	0,75
3	0,88
4	0,95
*)	1

RADIETT

Undermonteret

TA RADIETT-U/S74

Udv FPL-gevind

1-strengs

d1	d2	L1	L2	H	VVS nr	Varenr.
M26x1,5	M22x1,5	40	40	60	404540-022	50 670-005

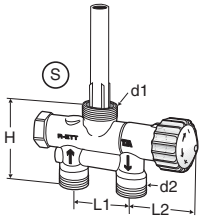

Sidemonteret

TA RADIETT-S

Udv FPL-gevind

1-strengs

d1	d2	L1	L2	H	H1	VVS nr	Varenr.
M28x1,5	M22x1,5	40	31	27	58	-	50 680-005

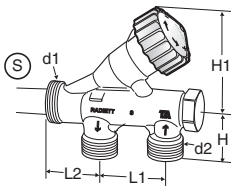

2-strengs

d1	d2	L1	L2	H	H1	VVS nr	Varenr.
M28x1,5	M22x1,5	40	31	27	58	-	50 680-205

S = Konisk tætning

RENOVETT reoveringsventil



1-strengsventil, sidemonteret



1-strengsventil, undermonteret

TA, AHA, NAF

Undermonteret

S74/RADIETT-U

Udv FPL-gevind

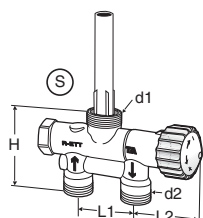
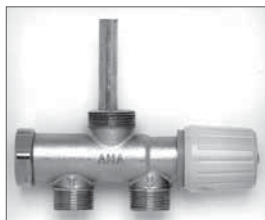

1-strengs

d1	d2	L1	L2	H	VVS nr	Varenr.
M26x1,5	M22x1,5	40	40	60	404540-022	50 670-005

NAF/AHA S 69 DN 15

Udv FPL-gevind

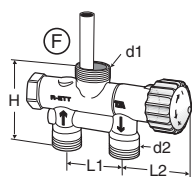
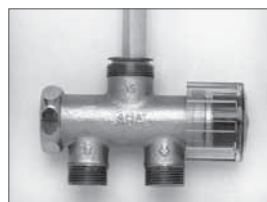

1-strengs

d1	d2	L1	L2	H	VVS nr	Varenr.
M26x1,5	M22x1,5	40	40	66	-	50 671-005

S = Konisk tætning
F = Planpakning

NAF S 69 DN 10

Udv FPL-gevind

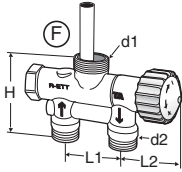
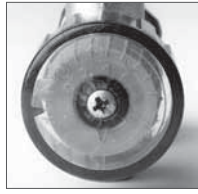
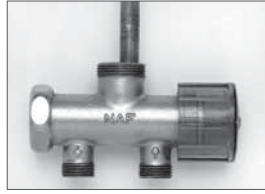

1-strengs

d1	d2	L1	L2	H	VVS nr	Varenr.
M26x1,5	M18x1,5	40	40	60	-	50 673-005

2-strengs

d1	d2	L1	L2	H	VVS nr	Varenr.
M26x1,5	M18x1,5	40	40	60	-	50 673-205

NAF S 65 DN 10

Udv FPL-gevind

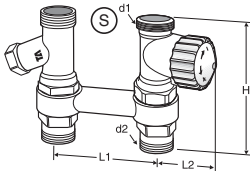

1-strengs

d1	d2	L1	L2	H	VVS nr	Varenr.
M22x1,5	M22x1,5	60	40	85	-	50 686-105

RVE

G1/2 indv for KOMBI

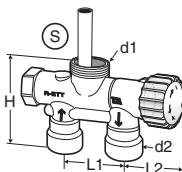

1-strengs

d1	d2	L1	L2	H	VVS nr	Varenr.
M26x1,5	G1/2	35	40	65	-	50 683-005

S = Konisk tætning
F = Planpakning

Sidemonteret
RADIETT-S

Udv FPL-gevind

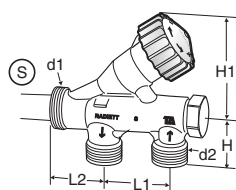
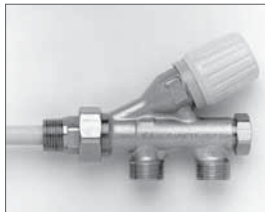
1-strengs

d1	d2	L1	L2	H	H1	VVS nr	Varenr.
M28x1,5	M22x1,5	40	31	27	58	-	50 680-005

2-strengs

d1	d2	L1	L2	H	H1	VVS nr	Varenr.
M28x1,5	M22x1,5	40	31	27	58	-	50 680-205

RVES

Incl radiatorforskruning

G1/2 indv for KOMBI

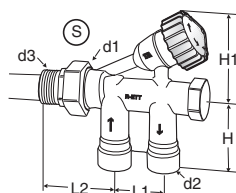
1-strengs

d1	d2	d3	L1	L2	H	H1	VVS nr	Varenr.
M28x1,5	G1/2	R1/2	35	55	48	56	-	50 684-005

S = Konisk tætning
F = Planpakning

ARCU

Undermonteret

ARCU K 1000/K 1100

Udv FPL-gevind

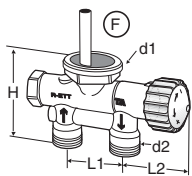
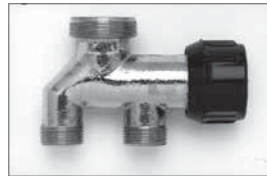

1-strengs

d1	d2	L1	L2	H	VVS nr	Varenr.
M34x1,5	M22x1,5	40	40	64	404541-022	50 672-005

2-strengs

d1	d2	L1	L2	H	VVS nr	Varenr.
M34x1,5	M22x1,5	40	40	64	-	50 672-205

Sidemonteret

ARCU K 100

Udv FPL-gevind

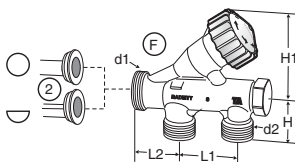
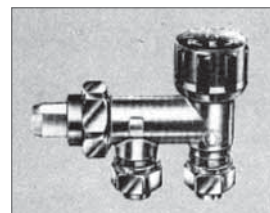

1-strengs

d1	d2	L1	L2	H	H1	VVS nr	Varenr.
M34x1,5	M22x1,5	40	27	29	58	-	50 681-005

2-strengs

d1	d2	L1	L2	H	H1	VVS nr	Varenr.
M34x1,5	M22x1,5	40	27	29	58	-	50 681-205

2 = Valgfri tilslutning af frem og retur (2 forskellige indstiksrør leveres med).

F = Planpakning

ARCU K 100

G3/8 indv gevind

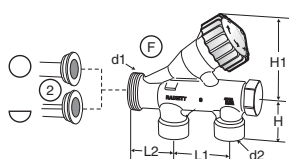
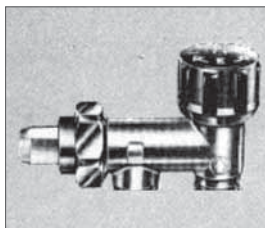
1-strengs

d1	d2	L1	L2	H	H1	VVS nr	Varenr.
M34x1,5	G3/8	40	27	29	58	-	50 682-005

2-strengs

d1	d2	L1	L2	H	H1	VVS nr	Varenr.
M34x1,5	G3/8	40	27	29	58	-	50 682-205

Fellingsbro
Undermonteret
Fellingsbro TKM cc 35

Udv FPL-gevind

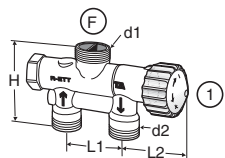
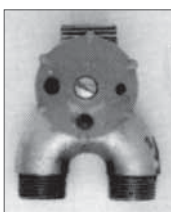
1-strengs

d1	d2	L1	L2	H	VVS nr	Varenr.
G3/4	M18x1,5	35	40	72	-	50 675-005

1 = Valgfri tilslutning af frem og retur (radiatorer er monteret med skilleplade).

2 = Valgfri tilslutning af frem og retur (2 forskellige indstiksør leveres med).

F = Planpakning

Fellingsbro TKM cc 40

Udv FPL-gevind

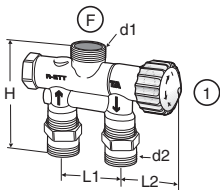
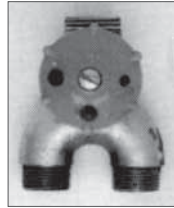

1-strengs

d1	d2	L1	L2	H	VVS nr	Varenr.
G3/4	M22x1,5	40	40	78	-	50 676-005

Fellingsbro M68 cc 35

Udv FPL-gevind

M18x1,5

M21x1,5 / M22x1,5

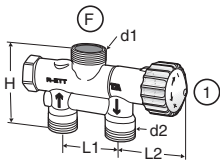
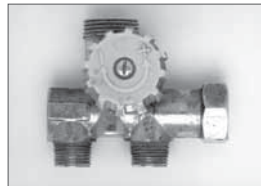
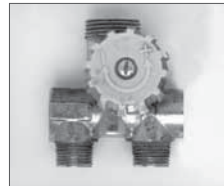

1-strengs

d1	d2	L1	L2	H	VVS nr	Varenr.
G3/4	M18x1,5	35	40	68	404543-006	50 677-005
G3/4	M21x1,5	35	40	68	404543-016	50 679-005
G3/4	M22x1,5	35	40	68	404543-026	50 678-005

1 = Valgfri tilslutning af frem og retur (radiatorer er monteret med skilleplade).
F = Planpakning

AGA-FRV

Undermonteret

AGA-FRV

Udv FPL-gevind

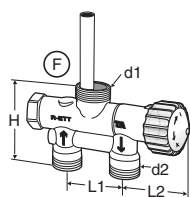
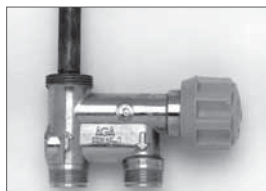

1-strengs

d1	d2	L1	L2	H	VVS nr	Varenr.
M26x1,5	M22x1,5	40	40	60	-	50 674-005

OSBY

Undermonteret

OSBY

G1/2 indiv gevind

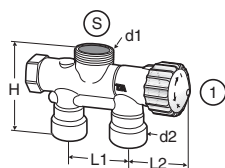

1-strengs

d1	d2	L1	L2	H	VVS nr	Varenr.
M28x1,5	G1/2	40	40	72	404545-004	50 685-005

1 = Valgfri tilslutning af frem og retur (radiatorer er monteret med skilleplade).

S = Konisk tætning

F = Planpakning

Tilbehør

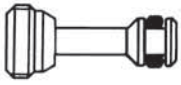

Prop, 2-strengs

Til undermonterede ventiler

	VVS nr	Varenr.
Gul	-	50 670-008

Radiortilslutninger, se katalogblad "Tilbehør radiatorventiler".

